

# BRUGSANVISNING

## BRUGSANVISNING KLIMAANLÆG (Gulvtype)

Inden dette produkt tages i brug, skal du læse disse instruktioner grundigt og beholde denne vejledning til senere reference.

---

Dansk

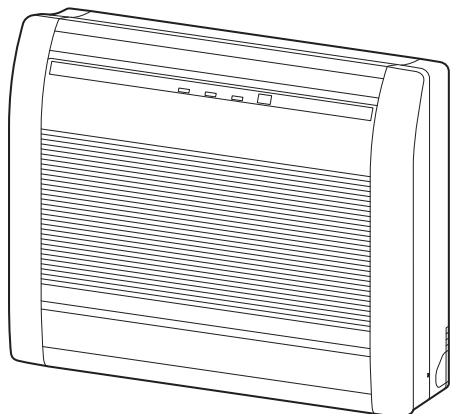

# Talent Plus

## Indholdsfortegnelse

1. SIKKERHEDSFORANSTALTNINGER .....	1
2. FORBEREDELSE .....	2
3. NAVNE PÅ DELE .....	3
3.1. Indendørsenhed .....	3
3.2. Fjernbetjening .....	3
4. GRUNDLÆGGENDE BETJENING .....	5
5. INDSTILLINGER FOR LUFTSTRØM .....	5
5.1. Indstilling for ventilatorhastighed .....	5
5.2. Indstillinger for retningen på luftstrømmen .....	5
6. TIMER-FUNKTIONER .....	6
6.1. Ugentlig timer .....	6
6.2. Til- eller fra-timer .....	7
6.3. Programtimer .....	7
6.4. Sleep-timer .....	7
7. ENERGISPAREFUNKTION .....	7
7.1. Economy-funktionen .....	7
8. ANDRE FUNKTIONER .....	7
8.1. Effektiv drift-funktion .....	7
8.2. Udendørsenhedens lavstøj-drift .....	7
8.3. 10 °C opvarmningsfunktion .....	8
9. INDSTILLINGER VED MONTERING .....	8
9.1. Brugerdefineret kode på fjernbetjening .....	8
10. RENGØRING OG PLEJE .....	8
11. GENERELLE OPLYSNINGER .....	10
12. EKSTRADELE .....	10
12.1. Fjernbetjening med ledning .....	10
12.2. Multi-split aircondition .....	10
13. FEJLFINDING .....	11

### 1. SIKKERHEDSFORANSTALTNINGER

For at undgå personskader eller skader på ejendom, skal dette afsnit læses omhyggeligt inden dette produkt tages i brug, og sørg for at overholde følgende sikkerhedsforanstaltninger.

Hvis disse instruktioner ikke følges og produktet bruges forkert, kan det føre til personskader eller skade i forskellige grader, som er klassificeret her:



#### ADVARSEL

Dette mærke advarer om dødsfald eller alvorlig personskade.



#### FORSIGTIG

Dette mærke advarer om personskade eller skade på ejendom.



Dette mærke angiver en handling, der er FORBUDT.



Dette mærke angiver en handling, der er OBLIGATORISK.

Forklaring på symboler, der vises på indendørsenheden eller udendørsenheden.



#### ADVARSEL

Dette symbol viser, at produktet benytter en brandbar kølevæske. Hvis kølevæsken lækker og udsættes for en ekstern antændelseskilde, er der risiko for brand.



#### FORSIGTIG

Dette symbol viser, at brugsanvisningen skal læses grundigt.



#### FORSIGTIG

Dette symbol viser, at servicepersonale skal tage sig af dette udstyr i henhold til installationsvejledningen.



#### FORSIGTIG

Dette symbol viser, at oplysninger er tilgængelige, som f.eks. brugsanvisningen eller installationsvejledningen.



#### ADVARSEL



- Apparatet skal installeres, betjenes og opbevares i et rum med et areal større end X m<sup>2</sup>.

Mængde af kølemiddelladning M (kg)	Minimumsrumareal X (m <sup>2</sup> )
M ≤ 1,22	-
1,22 < M ≤ 1,23	12,99
1,23 < M ≤ 1,50	19,31
1,50 < M ≤ 1,75	26,28
1,75 < M ≤ 2,0	34,33
2,0 < M ≤ 2,5	53,63
2,5 < M ≤ 3,0	77,23
3,0 < M ≤ 3,5	105,12
3,5 < M ≤ 4,0	137,29

(IEC 60335-2-40)

- Dette produkt indeholder ingen dele, der kan repareres af brugeren selv. Kontakt altid autoriseret servicepersonale for reparation, montering og flytning af dette produkt. Forkert montering eller håndtering kan føre til lækage, elektrisk stød eller brand.
- I tilfælde af funktionsfejl, såsom en brændende lugt, skal du straks holde op med at bruge klimaenlægget, og afbryde strømforsyningen på den elektriske afbryder eller trække stikket ud af strømforsyningen. Kontakt derefter autoriseret servicepersonale.
- Undgå, at beskadige ledningen. Hvis den beskadiges, må den kun udskiftes af en autoriserede servicetekniker for at undgå fare.
- Hvis kølevæsken begynder at lække, skal det holdes væk fra ild og brandfarlige elementer, og kontakt en autoriserede servicetekniker.
- I tilfælde af tordenvejr eller tegn på lynnedslag, skal klimaenlægget slukkes med fjernbetjeningen, og rør ikke ved produktet eller strømkilden, så enhver risiko for elektrisk stød undgås.
- Dette produkt skal opbevares i et rum uden kontinuerlig drift af antændelseskilder (for eksempel: åben ild, et gasapparat eller en elektrisk elvarmer).
- Dette produkt skal opbevares på et godt ventileret område.
- Vær opmærksom på, at kølevæskerne muligvis ikke har nogen lugt.
- Dette produkt skal opbevares på en måde, hvorpå mekanisk skade undgås.
- Bortskaffelse af produktet skal udføres korrekt i overensstemmelse med nationale eller regionale regelsæt.
- Under transport eller flytning af indendørsenheden skal rør være dækket med vægbeslaget til beskyttelse. Flyt ikke dette produkt ved at holde i indendørsenhedens rør. (Belastningen anvendt på rørens led kan medføre, at den brændbare gas lækker under drift).

## ADVARSEL

- Produktet er ikke beregnet til at blive anvendt af personer (herunder børn) med nedsat fysisk, sansemæssig eller mental kapacitet, eller af personer med manglende erfaring eller viden, medmindre de er under opsyn af eller har fået brugsvejledning fra en person med ansvar for deres sikkerhed. Børn bør holdes under opsyn for at sikre, at de ikke leger med produktet.
  - Bortskaf emballagen sikkert. Ituriv og bortskaf plastposer, så børn ikke kan lege med dem. Der er fare for kvælning af børn, der leger med de oprindelige plastposer.
- 
- Installer ikke enheden på områder fyldt med mineralolie, som f.eks. en fabrik eller et område, der indeholder en stor mængde stænkolie eller damp, såsom et køkken.
  - Dette produkt må ikke startes eller stoppes ved at sættes stikket i eller trække det ud, eller ved at tænde og slukke strømafbryderen.
  - Brug ikke brandfarlige gasser i nærheden af dette produkt.
  - Undgå, at være i den direkte kolde luftstrøm i flere timer.
  - Stik ikke fingrene eller andre genstande i luft- eller luftindtaget.
  - Produktet må ikke betjenes med våde hænder.
  - Benyt ikke midler til at accelerere optøningsprocessen eller til at rengøre produktet, andet end dem som anbefales af producenten.
  - Du må ikke perforere eller brænde.

## FORSIGTIG

- Sørg for regelmæssig udluftning under brug.
  - Dette produkt skal altid bruges med luftfiltret.
  - Sørg for at alt elektronisk udstyr er mindst 1 meter væk fra produktet.
  - Afbryd strømforsyningen, hvis dette produkt ikke skal bruges i længere tid.
  - Efter længere tids brug, skal monteringen af indendørsenheden ses efter, for at sikre at produktet ikke falder ned.
  - Retningen på luftstrømmen og rumtemperaturen skal overvejes nøje, hvis produktet bruges i et rum med spædbørn, børn, ældre eller syge personer.
  - Sørg for, at udendørsenhedens omgivelser er rene og ryddelige, og placer ikke genstande rundt om den. Eventuelle genstande, der blokerer eller kommer ind i luftudtaget, kan forårsage produktfejl.
- 
- Undgå, at rette direkte luftstrøm på pejse eller varmeapparater.
  - Undgå, at blokere eller tildække luftind- og udtagene.
  - Undgå, at der kommer for meget tryk på radiatorribbene.
  - Undgå, at klatre på dette produkt. Og undgå at stille genstande på eller hænge genstande fra dette produkt.
  - Undgå, at stille andre elektriske produkter eller genstande under dette produkt. Dryppende kondensvand fra dette produkt kan gøre dem våde, og kan beskadige eller ødelægge dine ejendomme.
  - Dette produkt må ikke komme i direkte kontakt med vand.
  - Dette produkt må ikke bruges til konservering af fødevarer, planter, dyr, præcisionsudstyr, kunstværk eller andre genstande. Dette kan medføre kvalitetsforringelse af disse elementer.
  - Udsæt ikke dyr eller planter for direkte luftstrøm.
  - Undgå, at drikke fra klimaanlæggets afløb.
  - Undgå, at trække i ledningen til produktet.

## FORSIGTIG

- Undgå, at røre ved aluminiumsribbene på varmeveksleren i dette produkt så du undgår personskader, når enheden vedligeholdes.
- Stå ikke på ustabile skridt, når de opererer eller rengøring af dette produkt. Det kan vælte og kan forårsage skade.
- Brug ikke brændbare stoffer (som f.eks. pesticider og hårspray). Det kan medføre elektrisk stød, brand eller forkert registrering af sensoren for kølemidlet.
- Dette produkt er udstyret med en lækagesensor for kølemiddel. Installer ikke produktet på et sted, der er fyldt med røg, gasser eller kemikalier.
- Sluk ikke for afbryderen, medmindre produktet er under reparation, inspektion eller rengøring. Ellers kan sensoren ikke registrere kølemiddellækager.

Dette produkt indeholder fluorholdige drivhusgasser.

## 2. FORBEREDELSE

### ADVARSEL

- Sørg for at spædbørn og småbørn ikke sluger et batteri ved et uheld.

### FORSIGTIG

- Hvis lækkende batterivæske kommer i kontakt med din hud, øjne eller mund, skal området straks vaskes med rigelige mængder vand, og kontakt din læge.
  - Brugte batterier skal straks tages ud, og de skal bortskaffes i henhold til lokale love og bestemmelser.
- 
- Tørbatterier må ikke genoplades.
  - Undgå, at bruge tørbatterier, der er blevet genopladet.

### Tilbehør til indendørsenhed

Kontrollér venligst at følgende tilbehør medfølger.

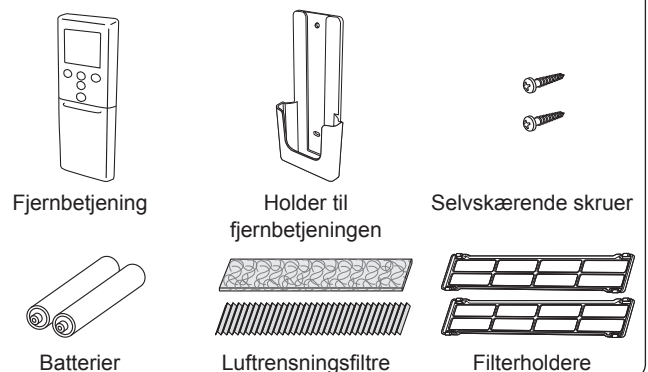

### Montering af holder til fjernbetjeningen

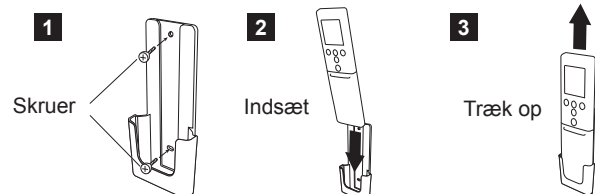

### Batterimontage og klargøring af fjernbetjening (R03/LR03/AAA x 2)

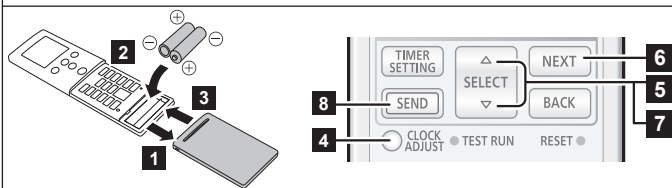

- 1 ~ 3 Isæt batterierne som vist på illustrationen ovenfor.
- 4 Tryk på **CLOCK ADJUST** for at starte urindstilling.
- 5 Tryk på **SELECT** (△▽) for at indstille ugedag (mandag til søndag).  
\* Ved at trykke på **TEMP** (⊙⊙), kan tidsvisningen ændres fra 24-timers ur til 12-timers ur.
- 6 på **NEXT** for at fortsætte.
- 7 Tryk på **SELECT** (△▽) for at indstille uret.  
Tryk på knapperne for at flytte uret ét minut ad gangen.  
Tryk knapperne ned for at flytte uret 10 minutter.
- 8 Tryk på **SEND** for at afslutte indstillingen.  
Vær tæt på indendørsenheden. Hvis du trykker på knappen fra en afstand, bliver indstillingerne muligvis ikke sendt rigtigt.

#### BEMÆRKNINGER:

- Brug kun den angivne batteritype.
- Bland ikke forskellige typer af batterier eller nye og gamle batterier sammen.
- Batterier har ved normal brug en levetid på omkring 1 år.
- Hvis fjernbetjeningens virkeafstand forkortes mærkbart, skal batterierne udskiftes, og der skal trykkes på **RESET**, som vist i side 4.

## 3. NAVNE PÅ DELE

### ! FORSIGTIG

! For at opretholde korrekt signaltransmission mellem fjernbetjeningen og indendørsenheden skal signalmodtageren holdes væk fra følgende:

- Direkte sollys eller andre stærke lyskilder
- Fladskærme

I lokaler med fluorescerende lys, såsom dem med en vekslerretter, kan signalet muligvis ikke transmitteres ordentligt. I sådanne tilfælde skal du kontakte den butik, hvor produktet er købt.

### 3.1. Indendørsenhed

For manuel Auto-funktion og nulstilling af filterindikator (Se side 12.)

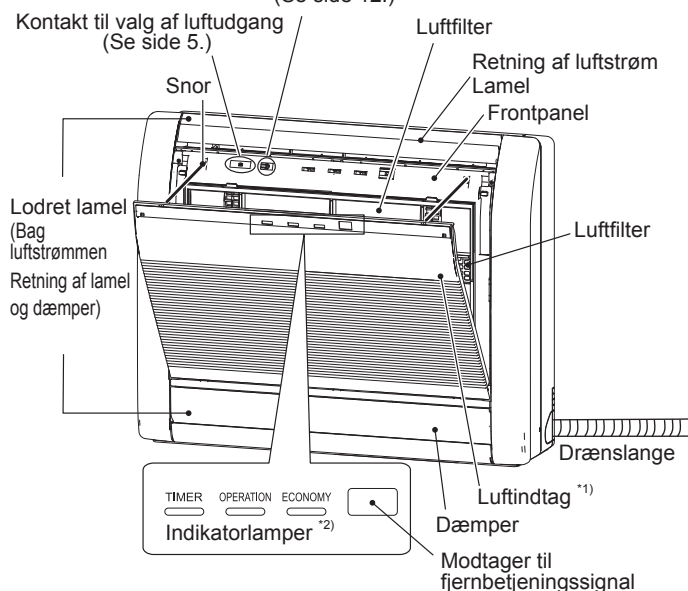

\*1) Inden produktet tages i brug, skal du sørge for, at luftindtaget er lukket helt. Utilstrækkelig lukning kan påvirke produktets korrekte funktion eller ydeevne.

\*2) Indikatorlamper tændes under de følgende betingelser. Den kan ikke se når indikatorlyset er slukket.

Navn	Farve	Betjening eller betingelse
TIMER	Orange	Timerfunktion
BETJENING	Grøn	Normal drift
Economy	Grøn	Economy-funktion 10 °C Opvarmning-funktion

### 3.2. Fjernbetjening

Når du bruger fjernbetjeningen (ekstraudstyr), kan udseendet og betjeningsmetoden være forskellige.

For flere oplysninger henvises til brugsanvisningen for hver enkelt fjernbetjening.

\* : Indstillingen skal ske, mens skærmen indstilling vises for hver funktion.

| : Knappen kan kun betjenes, når klimaanlægget er i drift.

#### Fjernbetjeningens display

I dette afsnit er alle de mulige indikatorer vist for beskrivelse. I faktiske drift er skærmen forbundet med knappen operation, og viser kun de nødvendige indikatorer for hver indstilling.

#### For grundlæggende drift .....Se side 5.

Starter eller stopper driften af klimaanlægget.

**MODE** Skifter driftstilstanden. \*|

**TEMP.**  
 Justerer indstillingstemperaturen. \*|

#### For 10 °C opvarmningsfunktion: .....Se side 8.

Aktiverer 10 °C opvarmningsfunktion.

#### For strømbesparende funktion .....Se side 7.

Tænder eller slukker for Economy-funktionen. |



#### Til udendørsenhedens lavstøj-drift

.....Se side 7.

Aktiverer eller deaktiverer udendørsenhedens lavstøj-drift.

Tryk ikke på denne knap ved normal drift. Den starter en kørselstest (kun til brug for autoriserede serviceteknikere).  
**BEMÆRKNINGER:** Hvis kørselstesten utilsigtet startes, skal du trykke på for at afbryde testen.

## FORSIGTIG

-  • For at undgå funktionsfejl på eller beskadigelse af fjernbetjeningen, skal du:
    - Læg fjernbetjeningen et sted, hvor den ikke udsættes for direkte sollys eller ekstrem varme.
    - Tag batterierne ud, hvis produktet ikke skal bruges i længere tid.
  - Forhindringer - såsom et gardin eller en væg - mellem fjernbetjeningen og indendørsenheden, kan påvirke signaltransmissionen.
-  • Undgå, at fjernbetjeningen udsættes for stød.
  - Undgå, at hælde vand på fjernbetjeningen.

## Signalsender

- Ret signalsenderen korrekt mod indendørsenheden.
- Funktionsrækkevidden er ca. 7 m.
  - [▲] vises, når signalet er afsendt.
  - Indendørsenheden udsender et bip, når signalet er korrekt modtaget. Tryk på knappen igen, hvis der ikke høres et bip.

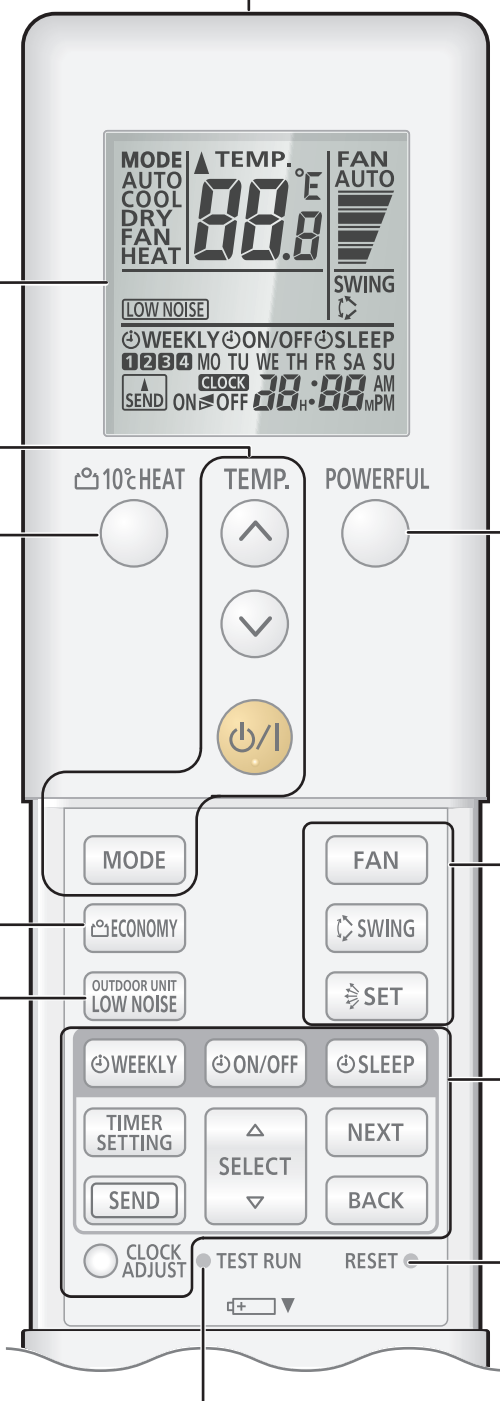

## For effektiv drift ..... Se side 7.

**POWERFUL** Tænder eller slukker for Effektiv drift-funktionen. |

## For indstilling af luftstrømmen ..... Se side 5.

**FAN** Styrer ventilatorhastigheden. \*|

**SWING** Aktiverer den automatiske swing-funktion. \*|

**SET** Styrer luftstrømmens retning op og ned. |

## For drift med timer ..... Se side 5.

**WEEKLY** Aktiverer eller deaktiverer den ugentlige timer.

**ON/OFF** Aktiverer eller deaktiverer Til-timeren, Fra-timeren og programtimeren.

**SLEEP** Tænder eller slukker for sleep-timeren.

**TIMER SETTING** Starter timerindstillingen.

**SEND** Sender timer- eller tidsindstillingen til indendørsenheden. \*

**NEXT** Videre sender timer- eller tidsindstillingen til næste trin.

**BACK** Returnerer timer- eller tidsindstillingen til forrige trin.

**SELECT** Justerer værdien for timer- eller tidsindstillinger.

**CLOCK ADJUST** Starter tidsindstillingen.

## Efter udskiftning af batterier

**RESET** Tryk på denne knap som vist på følgende figur. Brug spidsen af en kuglepenn eller en anden lille genstand.



## 4. GRUNDLÆGGENDE BETJENING

### 3 trin til at starte enheden

1. Tryk på **(ON/OFF)** for at starte eller stoppe enheden.

2. Tryk på **(MODE)** for at vælge driftstilstand.

Driftstilstanden skifter som følger.

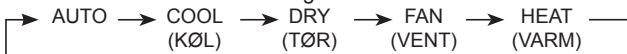

3. Tryk på **(TEMP)** (⊕/⊖) for at indstille den ønskede temperatur.  
Temperaturen justeres i intervaller á 0,5 °C.

Temperatur-indstillingsområde	
Auto/Køling/tørring	18,0 til 30,0 °C
Opvarmning	16,0 til 30,0 °C

#### BEMÆRKNINGER:

- I kølings- eller tørringstilstand indstilles temperaturen lavere end den aktuelle rumtemperatur.
- I kølingstilstand holder indendørsenhedens ventilator muligvis op med at køre fra tid til anden for at udføre ventilatorkontrol for energibesparelse, der muliggør strømbesparende drift ved at stoppe rotationen af indendørsenhedens ventilator, når udendørsenheden stoppes. Denne funktion aktiveres fra fabrikken. Hvis du vil deaktivere funktionen, skal du kontakte installatøren eller en autoriseret servicetekniker.
- I opvarmningstilstand
  - indstilles temperaturen højere end den aktuelle rumtemperatur.
  - i begyndelsen af driften roterer den indendørs ventilator ved meget lav hastighed i 3-5 minutter.
  - når det er nødvendigt tilsidesætter den automatiske optøning opvarmningen.
- Temperaturstyring ikke tilgængelig i ventilatortilstanden.

### Temperaturrendeskift

1. Tryk på **(ON/OFF)**, indtil kun klokken vises.

2. Tryk **(TEMP)** (⊕) ned i mere end 5 sekunder.

Den nuværende temperaturrendeskift bliver vist. (Fabriksindstilling: °C)

3. Tryk på **(TEMP)** (⊕/⊖) for at ændre temperaturrendeskift. (°C ⇔ °F)

4. Tryk på **(ON/OFF)** for afslutte opsætningen.

Hvis du ikke holder knappen nede i 30 sekunder, bliver den valgte temperaturrendeskift ikke indstillet.

## 5. INDSTILLINGER FOR LUFTSTRØM

### 5.1. Indstilling for ventilatorhastighed

Tryk på **(FAN)** for at styre ventilatorhastigheden.

Ventilatorhastigheden ændres som følger.



Når **AUTO** er valgt, er ventilatorhastigheden afhængig af driftstilstanden.

For at øge luftrensningen skal du indstille ventilatorhastigheden til Høj.

### 5.2. Indstillinger for retningen på luftstrømmen

Der henvises til "Luftstrømsretning" for yderligere oplysninger om luftstrømsintervaller.

#### Indstilling af luftstrømmens retning op og ned

Tryk på **(SET)** for at tilpasse retningen af den lodrette luftstrøm.

#### Indstilling af venstre og højre retning af luftstrømmen

#### **! FORSIGTIG**

Før du justerer den vandrette retning af luftstrømmen, skal du sørge for, at de lodrette lameller til luftstrømmen er helt stoppet.

Juster de to håndtag ved håndkraft.

#### Indstilling af swing-funktion

Tryk på **(SWING)** for at starte/stoppe Swing-funktionen.

**BEMÆRKNINGER:** Swing-funktionen kan stoppe midlertidigt, når indendørsenhedens ventilator roterer med meget lav hastighed eller stoppes.

#### Luftstrømsretning

Indstilling af luftstrømmens retning op og ned

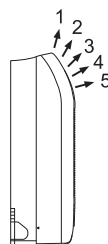

Skift ved at <b>(SET)</b>	1 ⇔ 2 ⇔ 3 ⇔ 4 ⇔ 5
Swing-funktion ved at <b>(SWING)</b>	1 ↔ 5

#### BEMÆRKNINGER:

- Du må ikke justere lamellernes retning på luftstrømmen manuelt.
- I automatisk eller opvarmningstilstand forbliver retningen på luftstrømmen i position 1 i et stykke tid fra starten af driften.
- Når indendørsenheden er indbygget i væggen, er luftstrømmen fastlagt til vandret retning 5. Hvis du ønsker, at enheden skal indbygges i en væg, skal du kontakte servicepersonalet om at udføre dette.

#### Justering af lodret lamel

Justér den lodrette lamel.

Flyt den lodrette lamel for at justere luftstrømmen i den retning, du foretrækker.

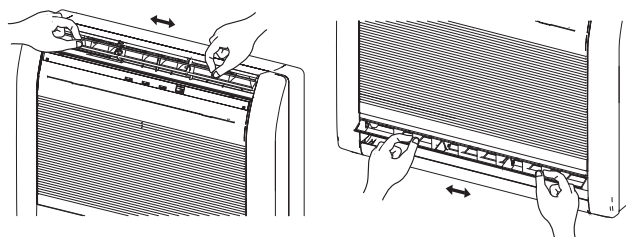

#### **! FORSIGTIG**

Justér altid den lodrette lamel, når dæmperen er åben. Hvis dæmperen åbnes med magt med hænderne, kan det medføre, at dæmperen ikke fungerer korrekt.

#### Valg af luftudgang

Med denne funktion kommer der luft ud samtidigt fra de øvre og nedre luftudtag, så rummet kan afkøles eller opvarmes effektivt. Denne funktion indstilles vha. kontakten bag frontgitteret på indendørs enheden. (Denne funktion er tilgængelig ved køling og opvarmning.)

- Sådan indstilles den til at blæse luft ud af de øvre og nedre luftudtag.

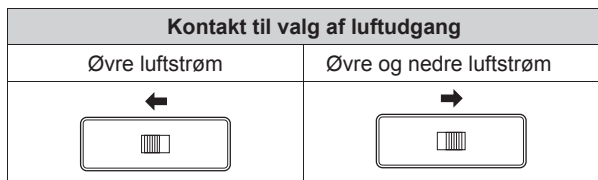

#### BEMÆRKNINGER:

- Indstil kontakten til valg af luftafgang til enden. Ellers kan luftafgangen ikke vælges som tilsigtet.

#### Beskrivelse af driften

Driftstilstand	Luftstrøm	Betingelser
Afkøling	Øvre og nedre luftstrøm	Rumtemperatur og indstillet temperatur er forskellige.
	Øvre luftstrøm	Rumtemperaturen er tæt på den indstillede temperatur, eller air-condition har kørt i 1 time.
Tør	Øvre og nedre luftstrøm	-
Opvarmning	Øvre og nedre luftstrøm	Luftstrømmens temperatur er høj
	Øvre luftstrøm	Luftstrømmens temperatur er lav. (Under afrimning, start af drift osv.)

## 6. TIMER-FUNKTIONER

**BEMÆRKNINGER:** Når indikatoren [ ] på indendørsenheden blinker, skal uret og timeren indstilles igen. Denne blinken viser, at det interne ur går forkert pga. en afbrydelse i den interne strømforsyning. (Se side 10.)

### ■ Procedure for indstilling af timer

Justér venligst uret, før timeren indstilles. (Se "klargøring af fjernbetjening").

1. Tryk på [ ].  
⊙WEEKLY på fjernbetjenings skærm vil blinke.
2. Tryk på [ ] (△▽) for at vælge timerfunktion.  
Timerfunktionen vil ændre sig på følgende måde:

⊙WEEKLY	Ugentlig timer	Giver dig mulighed for at indstille driftsskemaer op til 4 indstillinger for hver dag i ugen.
⊙ON/OFF [ ON ]	Timer Til	Starter driften på det tidspunkt, du ønsker.
⊙ON/OFF [ OFF ]	Timer Fra	Stopper driften på det tidspunkt, du ønsker.
⊙ON/OFF [ ON≠OFF ]	Programtimer	Fungerer som kombinationen af Til- og Fra-timeren.
⊙SLEEP	Sleep-timer	Gør det nemmere for dig at få en god nats søvn ved at justere klimaanlægget gradvist.

3. Tryk på [ ].
  4. Indstil hver timerfunktion.  
Se de følgende instruktioner for flere oplysninger om hver timerindstilling.
  5. Tryk på [ ] for at afslutte timerindstillingen.  
Vær tæt på indendørsenheden.
- Tryk på [ ] for annullere timerindstillingen under proceduren.

## 6.1. Ugentlig timer

### ■ Indstillingsdetaljer

1. Vælg ugentlig timer i trin 2 af "Procedure for indstilling af timer".
2. Tryk på [ ] (△▽) for at vælge programnummer og ugedag.  
Det valgte programnummer (1~4) og ugedagen vil blinke.

MO	Mandag
TU	Tirsdag
WE	Onsdag
TH	Torsdag
FR	Fredag
SA	Lørdag
SU	Søndag

3. Tryk på [ ].
4. Tryk på [ ] (△▽) for at vælge timerfunktionen.

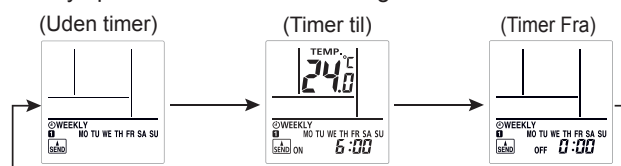

5. Tryk på [ ].  
\* Når du vælger "Uden timer" i trin 4, returnerer indstillingsskærmen til trin 1.
6. Tryk på [ ] (△▽) for at indstille til- eller fra-tid.
7. Tryk på [ ].  
\* Når du vælger "Timer Fra" i trin 4, returnerer indstillingsskærmen til trin 1.
8. Tryk på [ ] (△▽) for at indstille temperaturen.

#### Temperatur-indstillingsområde

Automatisk, kølings- eller tørringstilstand:	18,0 til 30,0 °C *Selvom der indstilles til 10,0 eller 16,0 - 17,5 °C, vil aircondition køre ved 18,0 °C.
Opvarmningstilstand:	10,0 eller 16,0 til 30,0 °C

9. Tryk på [ ].  
Indstillingsskærmen vil returnere til trin 1.
  10. Tryk på [ ] for at afslutte indstillingen.  
Vær tæt på indendørsenheden.
- BEMÆRKNINGER:** [ ] indikator på indendørsenheden vil ikke blive tændt, selvom opsætningen er udført.

- Tryk på [ ], hvis du ønsker at gå tilbage til det forrige trin.
- For at tjekke tidsplanen: Brug [ ] (△▽) til at gennemse indstillingerne for den ugentlige timer i trin 1.  
Tryk på [ ] for at afslutte kontrollen.
- For at deaktivere den ugentlige timer, skal du trykke på [ ], mens ⊙WEEKLY vises på fjernbetjenings skærm.  
Indikatoren forsvinder.

#### BEMÆRKNINGER:

- Driftstilstandene vil være de samme som tilstanden ved sidste gang, driften blev stoppet. Så driftstyperne Køling → Opvarmning → Køling → Opvarmning kan ikke indstilles automatisk.
- Hvis du indstiller til-timeren og fra-timeren for samme tid, vil til-timeren køre.
- Hvis to til-timerne er indstillet på samme tid, vil klimaanlægget køre i rækkefølgen på programnummeret.
- Du kan ikke bruge den ugentlige timer og de andre timer på samme tid.  
Hvis du bruger Til-/Fra-timeren, programtimeren eller sleep-timeren, mens den ugentlige timer er aktiveret, vil den ugentlige timer deaktiveres.  
I et sådant tilfælde skal du aktivere den ugentlige timer efter at den anden timer er færdig.
- Hvis fjernbetjeningen med ledning (valgfri) er forbundet, er denne funktion begrænset.

## Eksempler på ugentlig timer

Eksempel 1

	7:00	09:00	11:00	17:00	23:00
Mandag til fredag	Program 1 Til 26 °C	Program 2 Fra		Program 3 Til 28 °C	Program 4 Fra
	Vågn op	Orlov til arbejde		Kom hjem igen	Gå i seng
Lørdag	(Ingen timerindstillinger)				
Søndag		Program 1 Fra	Program 2 Fra	Program 3 Fra	Program 4 Fra
	(Til)	(Til)	(Til)	(Til)	

Eksempel 2: Du kan angive specifikke temperaturindstillinger med Til-timeren i den ugentlige timer.

	7:00	09:00	17:00	23:00
Program 1 Til 28 °C	Program 2 Til 26 °C	Program 3 Til 27 °C	Program 4 Til 28 °C	

## 6.2. Til- eller fra-timer

- Vælg Til-timer eller Fra-timer i trin 2 af "Procedure for indstilling af timer".
  - Tryk på **SELECT** ( $\triangle \nabla$ ) for at indstille til- eller fra-tid.  
Ved at trykke på knappen: Klokkeslættet vil skifte med +5/-5 minutter.  
Ved at trykke knappen ned: Klokkeslættet vil skifte med +10/-10 minutter.
- For at deaktivere Til-/Fra-timeren skal du trykke på **ON/OFF**, mens **ON/OFF** vises på fjernbetjeningens skærm. Indikatoren forsvinder.

## 6.3. Programtimer

- Indstilling af til- og fra-timer. (Se "6.2. Til- eller fra-timer").
  - Vælg programtimer i trin 2 af "Procedure for indstilling af timer".
- Timeren, hvis indstillingstidspunkt er tættest på det nuværende tidspunkt, virker først.
- Rækkefølgen for timerfunktion vises på følgende måde:

Timer	Indikator på fjernbetjeningens skærm
Til→fra-timer	<b>ON▷OFF</b>
Fra→til-timer	<b>ON◀OFF</b>

**BEMÆRKNINGER:** Du kan kun indstille programtimeren inden for et tidsrum på 24 timer.

## 6.4. Sleep-timer

- Vælg Sleep-timer i trin 2 af "Procedure for indstilling af timer".
  - Tryk på **SELECT** ( $\triangle \nabla$ ) for at indstille tiden, der skal gå, før driften stopper.  
Hver gang du trykker på tasten, skifter tiden som følger:
- 
- Tryk på **SLEEP**, mens **SLEEP** vises på fjernbetjeningens skærm, for at slå sleep-timeren fra. Indikatoren forsvinder.

Under sleep-timer-funktionen ændres indstillingstemperaturen som nedenstående figur.

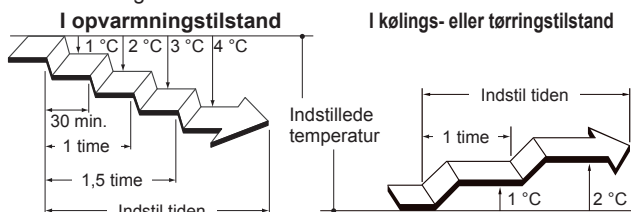

Når den indstillede tid er gået, slukker driften af klimaanlægget.

## 7. ENERGISPAREFUNKTION

### 7.1. Economy-funktionen

Det sparer mere strøm end andre driftstilstande ved at ændre den indstillede temperatur til en moderat indstilling.

Tryk på **ECONOMY** for at aktivere eller deaktivere Economy-funktionen.

Indikatoren [ **OPERATION** **ECONOMY** ] på indendørsenheden tændes.

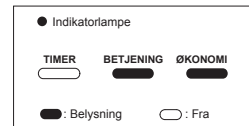

Driftstilstand	Rumtemperatur
Køling/tørring	Få grader højere end den indstillede temperatur
Opvarmning	Få grader lavere end den indstillede temperatur

#### BEMÆRKNINGER:

- I kølings-, opvarmnings- eller tørringstilstand er den maksimale effekt af denne drift ca. 70 % af den sædvanlige drift.
- Denne drift kan ikke udføres i automatisk tilstand under temperaturovervågningen.

## 8. ANDRE FUNKTIONER

### 8.1. Effektiv drift-funktion

Under effektiv drift vil klimaanlægget fungere ved maksimal effekt og med en kraftig luftstrøm til hurtigt at nedkøle eller opvarme lokalet.

**BEMÆRKNINGER:** Denne funktion kan ikke bruges i multi-tilslutning.

Tryk på **POWERFUL** for at aktivere eller deaktivere Effektiv drift-funktionen.

Når funktionen aktiveres, udsender indendørsenheden 2 korte bip. Når funktionen deaktiveres, udsender indendørsenheden 1 korte bip.

Effektiv drift-funktionen slukkes automatisk under følgende betingelser:

- Effektiv drift-funktion kører i et vist stykke tid, og rumtemperaturen når den indstillede temperatur i kølings-, tørrings- eller opvarmningstilstanden.
- 20 minutter efter Effektiv drift-funktionen er aktiveret.

#### BEMÆRKNINGER:

- Retningen af luftstrømmen og ventilatorhastigheden styres automatisk.
- Effektiv drift-funktionen kan ikke aktiveres samtidig med Economy-funktionen.
- Effektiv drift-funktionen tilsidesætter følgende funktioner. Hvis de følgende funktioner er indstillet, vil de starte, efter effektiv drift-funktionen afsluttes.
  - Udendørsenhedens lavstøj-drift
  - Energispareprogram
- Hvis fjernbetjeningen med ledning (valgfri) er forbundet, er denne funktion begrænset.

### 8.2. Udendørsenhedens lavstøj-drift

Udendørsenhedens lavstøj-drift reducerer støjen fra udendørsenheden. Under denne drift sænkes kompressorens omdrejningstal, og den udendørs ventilator roterer langsomt.

**BEMÆRKNINGER:** Denne funktion kan ikke bruges i multi-tilslutning.

Tryk på **OUTDOOR UNIT LOW NOISE** for at aktivere/deaktivere udendørsenhedens lavstøj-drift.

Når udendørsenhedens lavstøj-drift er aktiveret, vises **LOW NOISE** på fjernbetjeningen. Indstillingen bevares, selv hvis klimaanlægget slukkes.



#### BEMÆRKNINGER:

- Denne drift kan ikke køre samtidig med ventilatorstilstand, tørringstilstand eller effektiv drift-funktion.
- Hvis fjernbetjeningen med ledning (valgfri) er forbundet, er denne funktion begrænset.

### 8.3. 10 °C opvarmningsfunktion

10 °C opvarmningsfunktionen opretholder rumtemperaturen ved 10 °C for at forhindre, at rumtemperaturen falder for meget.

Tryk på for at aktivere 10 °C opvarmningsfunktion.

Indendørsenheden vil udsende 1 kort bip, og [ ] indikator på indendørsenheden vil tænde.

Tryk på for at slukke klimaanlægget.

[ ] indikator vil slukke.

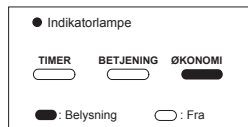

#### BEMÆRKNINGER:

- Under 10 °C opvarmningsfunktion er kun gyldig.
- Når rumtemperaturen er høj nok, vil denne funktion ikke blive udført.
- Hvis fjernbetjeningen med ledning (valgfri) er forbundet, er denne funktion begrænset.

## 9. INDSTILLINGER VED MONTERING

### 9.1. Brugerdefineret kode på fjernbetjening

Ved at indstille en brugerdefineret kode til indendørsenheden og fjernbetjeningen, kan du specificere hvilket klimaanlæg fjernbetjeningen styrer.

Hvis der er to eller flere klimaanlæg i rummet, og du ønsker at betjene dem separat, indstil da den brugerdefinerede kode (4 mulige valg).

**BEMÆRKNINGER:** Hvis de brugerdefinerede koder er forskellige fra indendørsenhed til fjernbetjening, kan indendørsenheden ikke modtage et signal fra fjernbetjeningen.

Sådan indstiller man en brugerdefineret kode for fjernbetjeningen

1. Tryk på , indtil uret vises på fjernbetjeningens skærm.

2. Tryk og hold **MODE** nede i mere end 5 sekunder.

Den nuværende brugerdefinerede kode vises (i udgangspunktet indstillet til A).

3. Tryk på **TEMP.** () for at ændre den brugerdefinerede kode mellem A↔B↔C↔D (R→b→f→d).

\* Match den brugerdefinerede kode på skærmen med klimaanlæggets brugerdefinerede kode.

4. Tryk på **MODE** igen.

Den brugerdefinerede kode bliver indstillet.

Skærmen vil vende tilbage til den oprindelige tidsvisning.

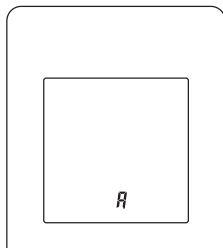

- For at ændre klimaanlæggets brugerdefinerede kode, skal du kontakte autoriseret servicepersonale (i udgangspunktet indstillet til A).
- Hvis der ikke trykkes på nogen knapper i 30 sekunder, efter den brugerdefinerede kode vises, vender skærmen tilbage til urvisning. Gentag i dette tilfælde indstillingen fra trin 2.
- Afhængigt af fjernbetjeningen vil den brugerdefinerede kode returnere til A, når batterierne udskiftes. I dette tilfælde kan det være nødvendigt at genindstille den brugerdefinerede kode. Hvis du ikke kender klimaanlæggets brugerdefinerede kode, prøv da hver kode, indtil du finder den kode, der virker med klimaanlægget.

## 10. RENGØRING OG PLEJE

### FORSIGTIG

- Inden dette produkt rengøres, skal det slukkes og strømforsyningen skal afbrydes.
- Inden produktet tages i brug, skal du sørge for at luftindtaget er lukket helt. Hvis luftindtaget ikke er lukket helt, kan det påvirke driften eller ydelsen af klimaanlægget.
- Hvis rengøringen af filtret betyder, at enheden skal tilgås på en høj placering, bedes du kontakte en autoriseret servicetekniker.
- Undgå at røre ved aluminiumsribbene på varmeveksleren i indendørsenheden, så du undgår personskaade under vedligeholdelse af enheden.
- Indendørsenheden må ikke komme i kontakt med flydende insekticider eller hårspray.
- Undgå, at stå på glatte, ujævne eller ustabile overflader, når du udfører vedligeholdelsesarbejde på enheden.

Rengøringshyppigheden fremgår af den følgende tabel.

Hvad skal der gøres	Hyppighed
Rengøring af indendørsenhedens kabinet	Når du bemærker
Rengøring af luftfilter	Hver anden uge
Rengøring af iondeodoriseringsfilter	Hver 3. måned
Udskiftning af Apple-catechin-filter (Modelnavn: UTR-FA16)	
Udskiftning af iondeodoriseringsfilter (Modelnavn: UTR-FA16-2)	Hvert 3. år

\* Luftrensningsfiltrene sælges separat. Kontakt butikken, hvor du har købt dem, når du udskifter dem.

### Rengøring af indendørsenhedens kabinet

#### BEMÆRKNINGER:

- Brug ikke vand, der er varmere end 40 °C.
  - Brug ikke skure sæbe, flygtige opløsningsmidler som benzen eller fortynder.
1. Tør indendørsenhedens kabinet forsigtigt af med en blød klud opvredet i varmt vand.
  2. Tør indendørsenhedens kabinet forsigtigt af med en tør, blød klud.

### Rengøring af luftfilter

1. Afmontering af gitter til luftindtag.

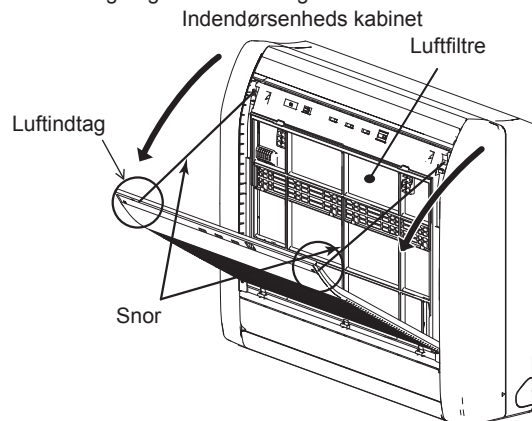

## 2. Fjern luftfiltret.

Løft luftfilteret op, og træk det ud.

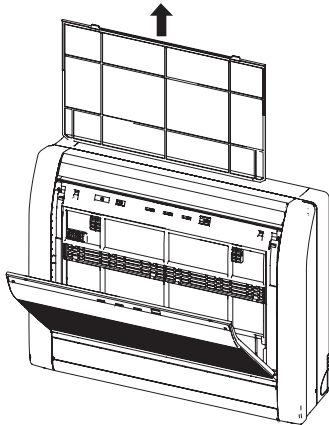

## 3. Fjern støv på en af de følgende måder.

- Rengør med støvsuger.
- Tør af med en klud opvredet i varmt vand med en mild sæbe. Efter rengøringen lægges luftfiltret grundigt til tørre i skyggen.

## 4. Udskift luftfiltret og luk gitteret til luftindtag.

Ret siderne af luftfiltret ind efter panelet, og skub det helt ind, og sørg for, at de 2 øverste tapper vender korrekt tilbage til deres huller i panelet.

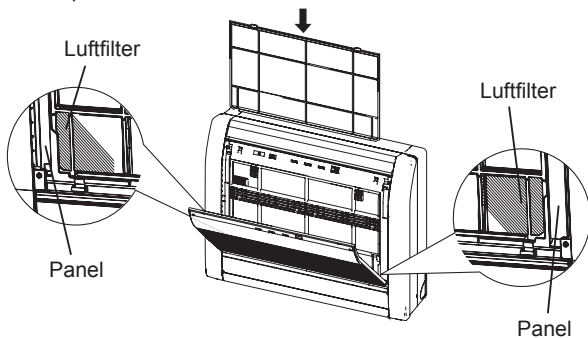

## 5. Luk luftindtaget.

**BEMÆRKNINGER:** Hvis snavs ophobes på luftfiltret, reduceres luftstrømmen, ydeevnen sænkes og enheden larmer mere.

## Rengøring af ion-deodoriseringsfilter og udskiftning af Apple-catechin-filter

1. Fjern luftfiltrene. Se trin 1 ~ 2 i "Rengøring af luftfilter".
2. Fjern luftrensingsfiltrene fra luftfilterholderen.

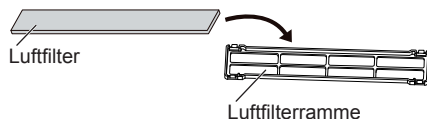

3. Skyl iondeodoriseringsfilteret (lyseblåt) med varmt vand under højt tryk, indtil filtrenes overflade er dækket med vand.
4. Vask iondeodoriseringsfilteret med et fortyndende, neutralt opvaskemiddel.  
Gnid eller udvid ikke, ellers kan deodoriseringseffekten blive mindsket.
5. Skyl iondeodoriseringsfilteret med rindende vand.
6. Lad iondeodoriseringsfilteret tørre i skyggen.
7. Fjern Apple-catechin-filteret (lysegrønt) fra luftfilterholderen.

## 8. Montér nye eller vaskede luftrensingsfiltrene i luftfilterrammerne.

**BEMÆRKNINGER:** Brug Apple-catechin-filtret så hurtigt som muligt, efter du har åbnet pakken. Hvis filtrene har ligget i en åben pakke, påvirker det deres evne til at rense luften.

## 9. Montér luftfilterholderne i luftfiltrene.

Sørg for at de 4 kroge på bagsiden af luftfilterrammen låser med begge ender af luftfilteret.

\* Sørg for at luftrensingsfiltret ikke skyder ud over rammen.

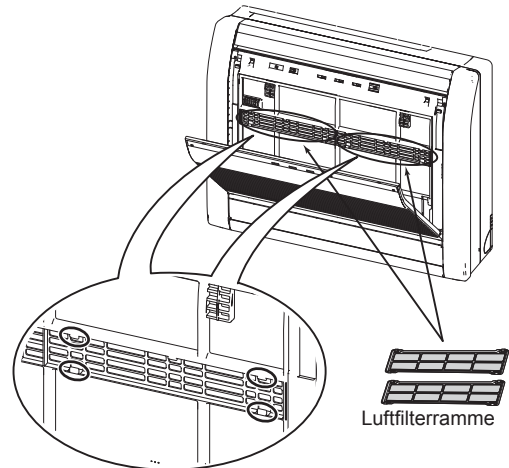

**BEMÆRKNINGER:** Sørg for at luftrensingsfiltret ikke skyder ud over rammen.

## 10. Udskift luftfiltret og luk gitteret til luftindtaget. Se trin 4 ~ 5 i "Rengøring af luftfilter".

## Udskiftning af iondeodoriseringsfilter

1. Fjern luftfiltrene. Se trin 1 ~ 2 i "Rengøring af luftfilter".
2. Fjern iondeodoriseringsfilteret (lyseblå) fra luftfilterholderen.
3. Montér det nye iondeodoriseringsfilter.

## Efter længere manglende brug af enheden

Hvis du har lukket ned den indendørs enhed for 1 måned eller mere, skal du køre den i ventilatortilstanden i en halv dag for at tørre de interne dele grundigt, inden du udfører normal drift.

## Yderligere inspektion

Efter lang tids brug kan støv ophobet inde i indendørsenheden reducere produktets ydeevne, selvom du har vedligeholdt enheden korrekt.

I et sådant tilfælde anbefales en produktinspektion.

For mere information, kontakt autoriseret servicepersonale.

## Nulstilling af filterindikatoren (særlig indstilling)

Denne funktion kan bruges, hvis den blev indstillet korrekt under montering af enheden. Kontakt venligst autoriseret servicepersonale for at bruge denne funktion.

☞ Rengør luftfilteret, når filterindikatoren viser det følgende:

Indikatorlampe	Blinkemønster
TIMER OPERATION ECONOMY	Blinker 3 gange, i intervaller på 21 sekunder

Efter rengøringen skal du nulstille filterindikatoren ved at holde  nede i op til 2 sekunder på indendørsenheden.

## 11. GENERELLE OPLYSNINGER

### ■ Varmeydeevne

Dette klimaanlæg bruger en varmepumpe, der absorberer varmen fra luften udenfor og fører denne varme til indendørsenheden. Som følge heraf reduceres effekten, som lufttemperaturen uden for falder.

Hvis der ikke produceres nok varme, anbefales det, du bruger dette klimaanlæg sammen med et andet slags varmeapparat.

### ■ Automatisk optøning

Når udetemperaturen er meget lav med høj luftfugtighed, kan frost dannes på den udendørs enhed under opvarmningen, og det kunne reducere driftsresultater af produktet.

For frostsikring er en mikrocomputer-styret automatisk afrimningsfunktion udstyret i denne klimaanlægget.

Hvis der dannes frost på klimaanlægget, holder det midlertidigt op med at køre, mens optøningsfunktionen kører i et stykke tid (højst 15 minutter.)

Indikatoren [  ] på indendørsenheden blinker i løbet af denne handling.

Hvis der dannes frost på udendørsenheden efter opvarmningen, stopper udendørsenheden automatisk, efter at den har været i drift i nogle minutter. Derefter starter den automatiske optøning.

### ■ Auto-genstart funktion

I tilfælde af strømafbrydelse, såsom et blackout, stopper klimaanlægget én gang. Men den genstarter automatisk og udfører tidligere operation, når strømforsyningen genoptages.

Hvis der opstår strømafbrydelse, efter at timeren er indstillet, tælle ned af timeren nulstilles.

Efter strømmen er vendt tilbage, blinker indikatoren [  ] på indendørsenheden for at fortælle dig, at der er sket en timer-fejl. I et sådan tilfælde skal indstillingerne for ur og timer nulstilles.

### ■ Funktionsfejl forårsaget af andre elektriske enheder

Anvendelse af andre elektriske apparater såsom en elektrisk barbermaskine eller i nærheden af brug af trådløse radiosender kan forårsage fejl på klimaanlægget.

Hvis du støder på sådan en fejl, skal du slukke for afbryderen én gang. Derefter tænde den igen, og genoptage driften ved hjælp af fjernbetjeningen.

### ■ Indendørsenhedens temperatur og fugtighedsområde

Tilladte temperatur- og fugtighedsområder er som følger:

Indenforstemperatur	Køling/tørring [°C]	18,0 til 30,0
	Opvarmning [°C]	16,0 til 30,0
Indendørs fugtighed	[%]	80 eller mindre <sup>*1)</sup>

\* 1) Hvis klimaanlægget anvendes kontinuerligt i mange timer, kan vand kondensere på overfladen og dryppe.

- Hvis enheden betjenes under forholdene udover i det tilladte temperaturområde, kan klimaanlægget stoppe på grund af, at det automatiske beskyttelseskredsløb kører.
- Afhængig af driftsforholdene kan varmeveksleren fryse, hvilket forårsager vandlækage eller anden funktionsfejl (i kølings- eller tørringstilstand).

### ■ Andre oplysninger



- Brug ikke klimaanlægget til andre formål end køling/tørring, rumopvarmning eller ventilator.
- For de tilladte temperatur- og fugtighedsområder for udendørsenheden henvises der til installationsvejledningen for udendørsenheder.

## 12. EKSTRADELE

### 12.1. Fjernbetjening med ledning

Den valgfri fjernbetjening med ledning kan også bruges.

**Du kan bruge fjernbetjeningen med ledning og fjernbetjeningen uden ledning på samme tid.**

Nogle af funktionerne på den trådløse fjernbetjening er ikke tilgængelige. Hvis du indstiller de begrænsede funktioner, vil der være en bippende lyd, og indikatorerne [    ] på indendørsenheden blinker.

<De begrænsede funktioner på den trådløse fjernbetjening>

Når den bruges sammen med en fjernbetjening med ledning (2-ledningstype)

- Ugentlig timer-funktion
- Effektiv drift-funktion
- Udendørsenhedens lavstøj-drift
- 10 °C opvarmningsfunktion

Du kan bruge fjernbetjeningen med ledning og trådløs betjening (valgfrit).

Nogle funktioner fra mobilapplikationen er dog ikke tilgængelige.

#### Flere fjernbetjeninger

Du kan tilslutte to fjernbetjeninger til et klimaanlæg.

Begge fjernbetjeninger kan styre klimaanlægget.

Timerfunktionerne kan dog ikke bruges af den sekundære enhed.

### 12.2. Multi-split aircondition

Denne indendørsenhed kan forbindes til en multi-split udendørsenhed. Denne multi-split aircondition kan bruges med flere indendørsenheder på flere forskellige steder. Indendørsenhederne kan betjenes samtidig, i henhold til hver deres ydeevne.

#### Brug af flere enheder på samme tid

- Når der bruges en multi-split aircondition, kan indendørsenhederne bruges på samme tid, men hvis to eller flere indendørsenheder i samme gruppe bruges på samme tid, bliver varme- og køleeffektiviteten mindre, end hvis en enkelt indendørsenhed bruges alene. Hvis du ønsker at bruge mere end én indendørsenhed til køling på samme tid, anbefales det at gøre dette om natten eller på andre tidspunkter, hvor der kræves mindre effekt. På samme måde, hvis flere enheder bruges til opvarmning på samme tid, anbefales det at de bruges sammen med andre varmeapparater, efter behov.
- Årstiderne og udendørstemperaturen, rummenes struktur og antallet af tilstedeværende personer kan også medføre forskelle i driftseffektiviteten. Vi anbefaler, at du prøver forskellige indstillinger, så du kan se, hvor meget dine enheder varmer og køler, og sørg for at bruge enhederne på en måde, der passer bedst til dine forhold.
- Hvis du opdager, at en eller flere enheder køler eller varmer mindre end de andre på samme funktion, anbefaler vi, at du holder op med at bruge flere enheder på samme tid.
- Enhederne kan ikke køre på følgende forskellige indstillinger på samme tid.  
Hvis indendørsenheden er indstillet til en funktion, som den ikke kan udføre, [  ] vil indikatoren på indendørsenheden blinke (1 sekund tændt, 1 sekund slukket) og enheden vil gå i standby funktion.  
Varmefunktion og kølefunktion (eller tørringsfunktion)  
Varmefunktion og ventilatorfunktion
- Enhederne kan køre på følgende forskellige indstillinger på samme tid.  
Kølefunktion og tørringsfunktion  
Kølefunktion og ventilatorfunktion  
Tørringsfunktion og ventilatorfunktion

- Funktionsindstillingen (varmefunktion eller køle- (tørre-) funktion) på udendørsenheden bestemmes af funktionsindstillingen på den indendørsenhed, der først blev tændt. Hvis indendørsenheden blev startet i ventilatorstilstand, bestemmes driftstilstanden for udendørsenheden ikke.

For eksempel, hvis indendørsenhed (A) startes på ventilatorfunktionen og indendørsenhed (B) derefter startes på varmefunktionen, starter indendørsenhed (A) midlertidigt med at køre på ventilatorfunktionen, men når indendørsenhed (B) begynder på varmefunktionen, [  ] vil indikatoren for indendørsenhed (A) begynde at blinke (1 sekund tændt, 1 sekund slukket) og enheden går i standby funktion. Indendørsenhed (B) fortsætter med at køre i opvarmningstilstand.

## 13. FEJLFINDING



### ADVARSEL



I følgende tilfælde, skal du straks holde op med at bruge klimaanlægget, og afbryd strømforsyningen på den elektriske afbryder eller træk stikket ud af strømforsyningen. Kontakt derefter din forhandler eller en autoriseret servicetekniker.

Så længe enheden er sluttet til strømforsyningen, er den ikke isoleret fra strømforsyningen, og selvom enheden er slukket.

- Enhed lugter af noget brændt eller den ryger
- Vand lækker fra enheden

#### Enheden virker overhovedet ikke.

- Har der været en strømafbrydelse?  
I dette tilfælde genstarter enheden automatisk, når strømforsyningen er genoptaget. (Se **side 10.**)
- Er strømdobryderen udløst?  
⇒ Slå strømafbyreren til.
- Er der gået en sikring eller er afbryderen blevet udløst?  
⇒ Udskift sikringen eller nulstil afbryderen.
- Bruges timeren?  
⇒ For at kontrollere eller deaktivere timerindstillingen, henvises til **side 5.**

#### Dårlig køling eller opvarmning.

- Betjenes enheden under forholdene udover i det tilladte temperaturområde?  
I dette tilfælde kan klimaanlægget stoppe på grund af, at den automatiske beskyttelseskreds løber.
- Er luftfilteret beskidt?  
⇒ Rengør luftfiltret. (Se **side 8.**)
- Er luftind- eller udtagene til indendørsenheden blokeret?  
⇒ Fjern hindringerne.
- Er rumtemperaturen justeret på passende vis?  
⇒ For at skifte temperaturindstilling, henvises til **side 5.**
- Er der et vindue eller en dør åben?  
⇒ Luk vinduet eller døren.
- Er ventilatorhastigheden indstillet til stille?  
⇒ For at ændre ventilatorhastigheden, henvises til **side 5.**
- Er udendørsenhedens lavstøj-drift blevet indstillet?  
⇒ For at stoppe udendørs lavstøj-drift, henvises til **side 7.**
- <I kølingstilstand> Skinner der direkte eller stærkt sollys ind i rummet?  
⇒ Luk gardinerne.
- <I kølingstilstand> Er der andre opvarmningsapparater eller computere i drift, eller for mange mennesker i rummet?  
⇒ Sluk for varmeapparatet eller computere, eller indstil til en lavere temperatur. (Se **side 5.**)

#### Luftstrømmen er svag eller stopper.

- Er ventilatorhastigheden indstillet til stille?  
⇒ For at ændre ventilatorhastigheden, henvises til **side 5.**
- Er ventilatorkontrollen for energibesparelse indstillet? I dette tilfælde kan indendørsenhedens ventilator midlertidigt stoppe under kølingen.  
⇒ For at annullere ventilatorkontrollen for energibesparelse, henvises der til **side 7.**
- <I opvarmningstilstand> Har du lige startet driften?  
I dette tilfælde roterer ventilatoren midlertidigt med meget lav hastighed for at opvarme de indre dele af enheden.
- <I opvarmningstilstand> Er rumtemperaturen højere end den indstillede temperatur?  
I dette tilfælde stopper udendørsenheden, og indendørsenhedens ventilator roterer med meget lav hastighed.
- <I opvarmningstilstand> Blinker [  ] indikatoren på indendørsenheden?  
I dette tilfælde fungerer den automatiske optøning korrekt. Indendørsenheden stopper i maks. 15 minutter. (Se **side 10.**)
- <I tørringstilstand> Indendørsenheden arbejder med lav ventilatorhastighed for at justere rummets fugtighed og kan stoppe fra tid til anden.
- <I automatisk tilstand> Under overvågningsdriften roterer ventilatoren med meget lav hastighed.

#### Enheden støjer.

- Kører apparatet eller umiddelbart efter at du har stoppet driften?  
I dette tilfælde kan der høres en lyd af kølemiddel, der flyder. Den kan høres i 2-3 minutter, når enheden startes.
- Hører du en svag knirkende lyd under driften?  
Denne lyd produceres, når frontpanelet udvider sig og trækker sig sammen på grund af temperaturændring.
- <I opvarmningstilstand> Hører du en sydende lyd?  
Denne lyd kommer fra den automatiske optøning. (Se **side 10.**)

#### Lugt kommer fra enheden.

- Klimaanlægget kan absorbere forskellige lugte genereret af indvendige tekstiler, møbler eller cigaretrøg. Disse lugte kan udsendes under driften.

#### Tåge eller damp udsendes fra enheden.

- <I kølings- eller tørringstilstand> En tynd tåge kan genereres ved kondens dannet med pludselig køleproces.
- <I opvarmningstilstand> Blinker indikatoren [  ] på indendørsenheden?  
I dette tilfælde kan der stige damp op fra udendørsenheden pga. den automatiske optøningsfunktion. (Se **side 10.**)

#### Udendørs enhed udsender vand.

- <I opvarmningstilstand> Udendørsenheden kan udsende vand, der genereres ved den automatiske optøning. (Se **side 10.**)

#### Enheden kører på en anden indstilling, end den jeg indstiller med fjernbetjeningen.

- Er batterierne i fjernbetjeningen flade?  
⇒ Udskift batterierne.

#### Operation er forsinket efter genstart.

- Har strømforsyningen været slået fra og så pludselig slået til?  
I dette tilfælde vil kompressoren ikke fungere i ca. 3 minutter for at forhindre, at sikringen springer.

#### Enheden virker overhovedet ikke.

- Blinker indikatoren [  ] på indendørsenheden? (Se **side 12.**)  
Der kan være opstået en fejl i sensoren for kølemiddellækage og fejl i ledningsnettet/forbindelsen.  
Kontakt en autoriseret servicetekniker.



### Enheden kører på en anden indstilling, end den jeg indstiller med fjernbetjeningen.

- Blinker indikatoren [  ] på indendørsenheden? (Se side 12.) Der kan være lækage af kølemidlet. Enheden blæser ekstra for at forhindre, at kølemidlet samler sig. Åbn vinduet for at udlufte rummet, og kontakt en autoriseret servicetekniker.

### Enheden begynder at køre alene



























- Blinker indikatoren [  ] på indendørsenheden? (Se Indikatorlampernes tilstand.) Der kan være lækage af kølemidlet. Enheden blæser ekstra for at forhindre, at kølemidlet samler sig. Åbn vinduet for at udlufte rummet, og kontakt en autoriseret servicetekniker.

Stop driften med det samme, og sluk for afbryderen i følgende tilfælde. Så konsulter autoriseret servicepersonale.

- Problemet fortsætter, selvom du udfører disse kontroller eller diagnostik.
- På indendørsenheden blinker [  ] og [  ], mens [  ] blinker hurtigt.

## Indikatorlampernes tilstand

Lysmønster:  Blinker,  Alle tilstande

Stat/region	Årsager og løsninger	Se side
TIMER OPERATION ECONOMY   	Automatisk optøning ⇒ Vent til afrimningen afsluttes (maksimal 15 minutter).	10
TIMER OPERATION ECONOMY    (3 gange)	Filterindikator ⇒ Rengør luftfilteret og nulstil filtertegnet.	9
TIMER OPERATION ECONOMY    (Hurtig)	Fejlkodevisning ⇒ Kontakt en autoriseret servicetekniker.	-
TIMER OPERATION ECONOMY   	Fejl ved indstilling af timer på grund af automatisk genstart ⇒ Nulstil ur- og timerindstillingerne.	10
TIMER OPERATION ECONOMY   	Testkørselsfunktion (kun autoriseret personale) ⇒ Tryk på  for at afslutte testkørslen.	3
TIMER OPERATION ECONOMY    (10 gange) (8 gange) (Hurtig)	Mistanke om lækage af kølemiddel ⇒ Enheden blæser ekstra for at forhindre, at kølemidlet samler sig. Åbn vinduet for at udlufte rummet, og kontakt en autoriseret servicetekniker.  * Tryk på  knappen for at stoppe den summende lyd.	-
TIMER OPERATION ECONOMY    (4 gange) (5 gange) (Hurtig)	Fejl i sensor for kølemiddellækage ⇒ Der kan være opstået en sensorfejl. Kontakt en autoriseret servicetekniker.  * Drift kan fortsætte, men kontakt en autoriseret servicetekniker	-
TIMER OPERATION ECONOMY   	Begrænset funktion	10

## Manuel Auto-funktion og nulstilling af filterindikator -

Du kan betjene klimaanlægget med  på indendørsenheden.

Status	Tid til at blive ved med at trykke	Tilstand eller funktion
I drift	Mere end 3 sekunder	Stop
Standser	2 sekunder eller mindre	Nulstilling af filterindikator
	Mere end 3 sekunder og mindre end 10 sekunder	Auto * <sup>1)</sup>
	Mere end 10 sekunder (Kun til service.* <sup>2)</sup> )	Forceret nedkøling

\*1) Ved multi-tilslutning følger funktionstilstanden de andre indendørsenheder.

\*2) For at stoppe tvungen køling, skal du trykke på denne knap eller  på fjernbetjeningen.